

## Kurzanleitung ELRO PRO Funk-Keypad für Außen AP55KE11:

Das ELRO PRO Funk-Keypad AP55KE11 ist ein optionales Zubehör zur ELRO 10-ZONEN PRO ALARMANLAGE AP5500. Mit dem Keypad können Sie mit einem 4-stelligen Benutzer-Code die Anlage Vollscharf, Teilscharf (I oder II) und Aus schalten, oder einen Panik-Alarm auslösen.

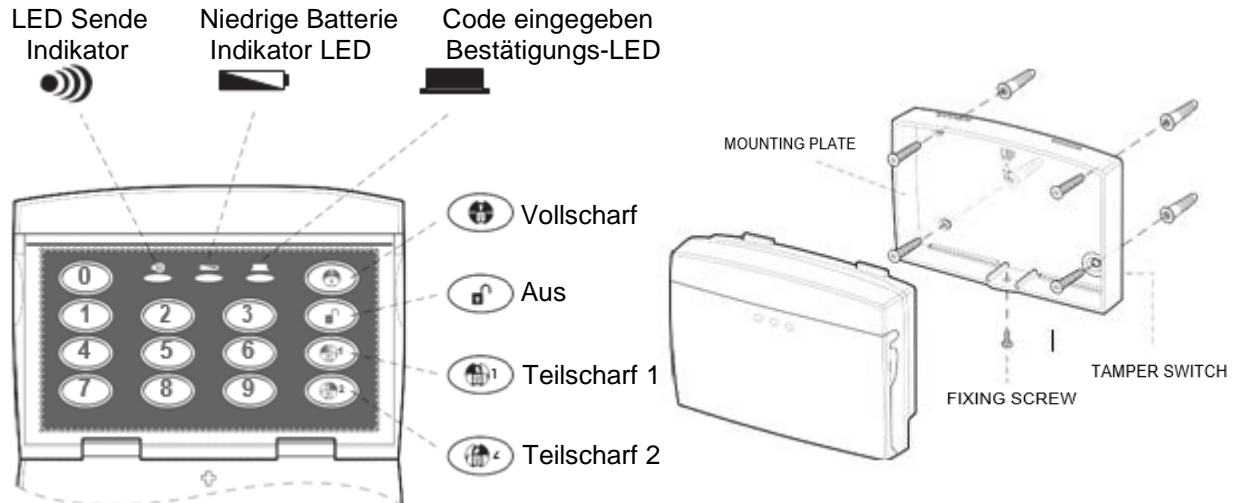

## Installation und Konfiguration (Hauscode einstellen) des PRO Funk-Keypads:

Versetzen sie die Alarmzentrale in den Installationsmodus, dazu drücken sie und x x x x (Master Passwort) plus . Im Display erscheint **1.USER SETUP**.



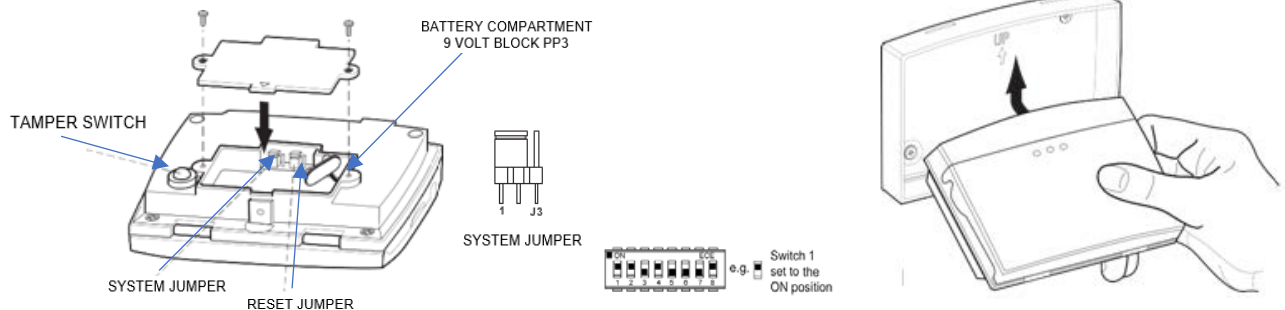



Entfernen sie die Fixierschraube von der Unterseite des PRO Keypads und nehmen sie die Montageplatte ab. Nutzen sie diese, um die Bohrlöcher zu markieren und befestigen sie die Platte sicher mit den beiliegenden Schrauben und Dübeln an der Wand.



Prüfen sie, ob die System-Steckbrücke (System Jumper) aufgesteckt ist wie oben dargestellt, also auf dem linken und mittleren Steckpin sitzt. Um unautorisierten Zugang zur Anlage zu vermeiden, muss das Keypad konfiguriert werden. Aus Sicherheitsgründen wird der **Hauscode** nicht über 8 Mini-Schalter im Gerät eingestellt, sondern per Eintippen jener Nummern, die im Hauscode auf ON eingestellt sind! Sollte ihr Hauscode (den sie in der Alarmzentrale und allen anderen Sensoren ersehen können) z.B. wie oben gezeigt auf: 1-ON, 2-ON, 3-OFF, 4-ON, 5-OFF, 6-OFF, 7-OFF and 8-ON eingestellt sein, so lautet der Keypad-Code: 1 – 2 – 4 – 8. Je nach Hauscode kann dieser 0 bis 8 Ziffern haben, abhängig davon, wieviele Schalter im Hauscode auf ON stehen.



Drücken sie am Keypad die Taste , gefolgt von 1- -2 – 3 – 4 (dies ist der voreingestellte Code des PRO Keypads) und wieder . Die LED Anzeige leuchtet auf und blinkt zwei mal. Geben sie nun ihren individuellen Hauscode ein, gefolgt von . Die LED Anzeige leuchtet auf und blinkt drei mal, um die Annahme des Codes zu bestätigen.

### **Nächster wichtiger Schritt: Ändern des User Access Codes:**



Drücken sie die Taste , gefolgt vom Standard User Access Code 1 – 2 – 3 – 4 und wiederum der Taste . Die LED Anzeige  leuchtet auf und blinkt zwei mal. Geben sie dann ihren neuen, individuell wählbaren 4-stellige User Access Code ein und wieder . Die LED Anzeige  leuchtet auf und blinkt drei mal, um die Eingabe und Akzeptanz des neuen User Access Code zu bestätigen. Schalten sie dann den Installationsmodus der Alarmzentrale aus durch Drücken der  Taste, wodurch die Anlage wieder in den Disarm Ready Modus wechselt.

### **Funktionsprüfung des PRO Funk-Keypads:**

Alarmanlage Vollscharf schalten: Geben sie x x x x (ihr neuer User Access Code) ein plus 

Teilscharf (I oder II): Geben sie x x x x (ihr neuer User Access Code) ein plus  oder 

Aus schalten: Geben sie x x x x (ihr neuer User Access Code) ein plus 

Jede dieser Aktionen wird bestätigt durch:  leuchtet und  blinkt grün um die erfolgreiche Übertragung zu bestätigen. Achten sie also immer darauf, dass diese grün aufleuchtet!

### **Panik Alarm:**

Drücken und halten sie die Teilscharf I und Teilscharf II Tasten zusammen für mind. 2 Sekunden, bis die  LED schnell zu blinken beginnt.

### **Selbstabschaltung des PRO Funk-Keypad:**

Sollten 16 falsche Tastendrucke nacheinander erfolgen, wird das Keypad automatisch in eine 1-minütigen Blockadezustand versetzt, in dem keine Eingaben akzeptiert werden. Nach einer Minute können wieder Eingaben vorgenommen werden.

Sollte diese Blockade drei mal in Folge durch Falscheingaben aktiviert werden, wird ein Manipulations-Alarm ausgelöst. Dies wird durch langsames Blinken der  LED angezeigt

Mehr Informationen zur ELRO 10-ZONEN PRO ALARMANLAGE AP5500 finden sie auf [www.elro.eu](http://www.elro.eu)

<p>ELRO Europe Postbus 9607 - Box E800 1006 GC Amsterdam The Netherlands</p>	<p> <b>GUARANTEE</b> <a href="http://www.elro.eu">www.elro.eu</a></p> <p><b>V1</b></p>	<p><b>Symbols:</b> Recycling and disposal: The WEEE symbol means that this product and batteries must be disposed separately from other household waste. When it reaches its end of life, take it to a designated waste collection point in your area to guarantee a safe disposal or recycling. Protect the environment, human health and natural resources!</p> 
--	---	---